

MONTAJ KILAVUZU

ÖZELLİKLER

- Pencere kanatlarının kapanmasına engel olmaz.
- Pencereye sineklik takılmasına engel olmaz.
- İhtiyaç durumu ortadan kalktığına rahatlıkla sökülebilir, başka yerde tekrar kullanılabilir.
- Vida delikleri pencerenin görünen iç ve dış yüzünde değil, görünmeyen profil iç yüzeyinde kalmaktadır. Söküldüğünde vida üstlerinin silikon ile kapatılması yeterlidir.
- Patent koruması altındadır. Taklit edilemez.

UYARILAR

- Bu ürün, pencerelerde sadece kedi, köpek vb. ev hayvanlarının güvenliği içindir. Başka amaçlarla, aşırı yüklerle maruz kalacak şekilde kesinlikle kullanılmamalıdır.
- Ürün montajına başlamadan önce kişisel koruyucu önlemlerinizi alınız.
 - Ürün, montaj kılavuzunda tarif edilen biçimde monte edilmelidir.
 - Montaj yaparken parçaların pencereden aşağı düşmesi tehlikesine karşın pencere altında kimsenin bulunmadığına emin olunmalı, parçaların düşmemesi için azami dikkat edilmelidir.
 - Montaj bittikten sonra, montajını bayi bile yapsa güvenlik ağını ev hayvanlarınızın uygulayabileceği kuvvetten daha büyük güçle zorlayarak test ediniz. Çevresinde sıkıca örülmemiş, tehlikeli her hangi bir açıklık kalmadığından emin olunuz.
 - Parçaların sağlam bir şekilde montajlarının yapıldığına, tehlikeli bir alan kalmadığına emin olunuz. Yaptığınız montajın sağlamlığından emin değilseniz, bu konuda bir uzmandan ya da PVC pencere firmalarından destek alınız.
 - Metal tel takviyesi ile ısırmaya dayanıklı bir üründür. Ancak her kedinin davranışı farklı olup bazı durumlarda aynı noktaya sürekli müdahale olduğunda ağda aşınmalar, ipte noktasal kopma meydana gelebilir. Bir ipin kopması hemen tehlikeli durum oluşturmamaktadır. Ağını bir iki günde bir düzenli kontrol ediniz. Böyle bir durumda gerekli tamirat yapılmadan veya Ağı değiştirmeden kullanmaya devam etmeyiniz. Durumdan firmamızı haberdar ediniz.
 - Evcil hayvanınızı uzun süre evde ağ ile yalnız bırakmayınız.
 - Kutudan çıkan güvenlik ağını montaj esnasında hafif bol bırakarak örünüz.

KUTU İÇERİĞİ

1 Tek delikli metal profil

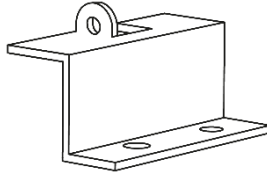

- Tek Kanat 60x120cm - 18 Adet
- Tek Kanat 80x140cm - 20 Adet
- 2 Adet Tek Kanat Ekonomik - 36 Adet
- Fransız Balkon Kapısı - 26 Adet
- Çift Kanat - 22 Adet

2 Akıllı vida

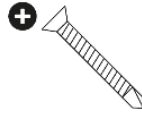

- Tek Kanat 60x120cm - 36 Adet
- Tek Kanat 80x140cm - 40 Adet
- 2 Adet Tek Kanat Ekonomik - 72 Adet
- Fransız Balkon Kapısı - 52 Adet
- Çift Kanat - 44 Adet

Güvenlik ağı



- Tek Kanat - 60cm x 120cm - 1 Adet
- Tek Kanat - 80cm x 140cm - 1 Adet
- 2 Adet Tek Kanat Ekonomik - 120cm x 140cm - 1 Adet
- Fransız Balkon Kapısı - 80cm x 220cm - 1 Adet
- Çift Kanat - 110cm x 140cm - 1 Adet

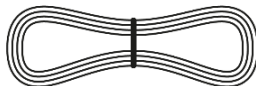

Çelik halat

- Tek Kanat 60x120cm - 3.80 mt
- Tek Kanat 80x140cm - 4.60 mt
- 2 Adet Tek Kanat Ekonomik - 4.20 mt (2x)
- Fransız Balkon Kapısı - 6.20 mt
- Çift Kanat - 5.20 mt

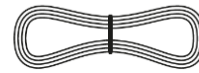

Örme ipi

- Tek Kanat 60x120cm - 5.00 mt
- Tek Kanat 80x140cm - 6.00 mt
- 2 Adet Tek Kanat Ekonomik - 5.50 mt (2x)
- Fransız Balkon Kapısı - 8.00 mt
- Çift Kanat - 7.00 mt

3 No'lu parça Klemens



1x



1 Adet Alyan Anahtar
Klemens montajı için

Not: 2 Adet Tek Kanat Ekonomik Kutuda 2 Adet Klemens Bulunmaktadır.

1. ADIM

Profil Montajı

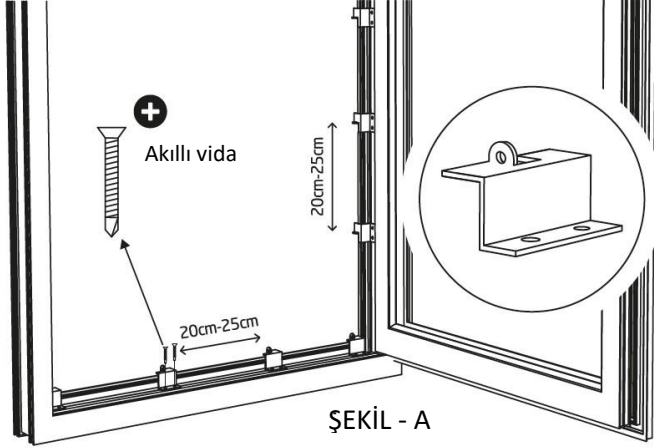

- Pencere kanadını açınız. Kutudan çıkan 1 no'lu metal profilleri kutu içerisindeki akıllı vidalar yardımıyla Şekil A 'da ki gibi matkap kullanarak 20-25'er cm aralıklarla monte ediniz.

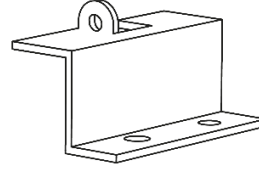

1 No'lu tek delikli metal profil

2. ADIM

Halat Montajı

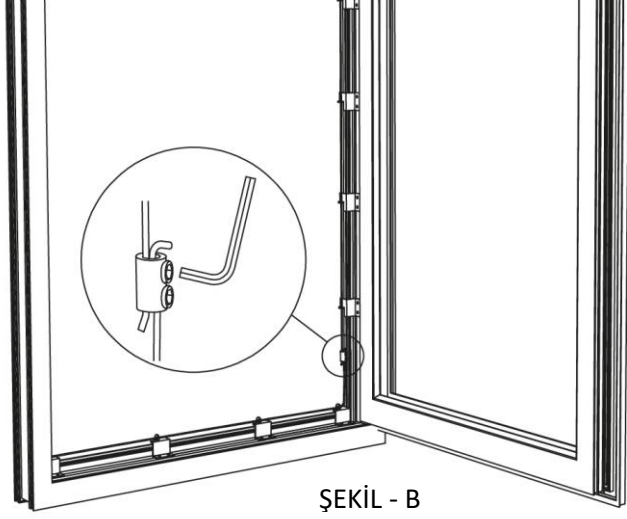

- Kutudan çıkan çelik halatı profil üzerinde yer alan deliklerden geçirek pencere etrafına çerçeve şeklini almasını sağlayınız. Çelik halatın iki ucunu Şekil B' de ki gibi halat bitiş klemensinden geçirip, klemens üstünde yer alan vidaları kutudan çıkan alyan anahtarları yardımıyla sıkınız. Fazla çelik halatı kesiniz.

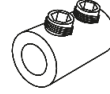

3 No'lu parça
Klemens

3. ADIM

Ağ Montajı

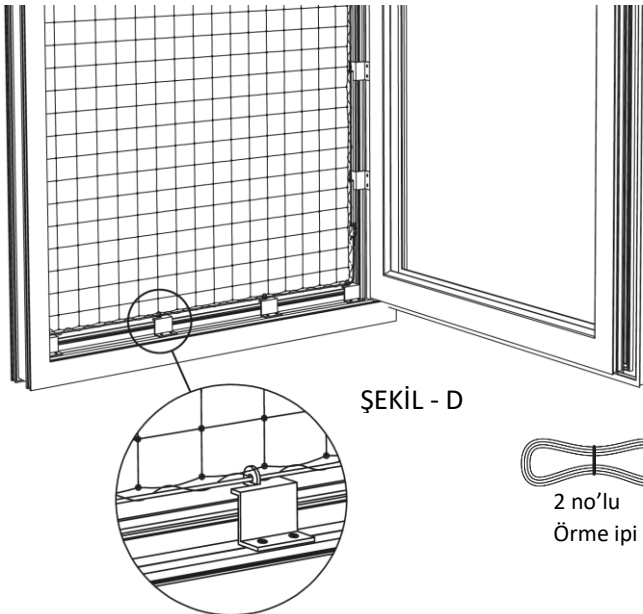

- Montaj kolaylığı için güvenlik ağını dört köşesinden köşeden geçici olarak sabitleyiniz. Daha sonra örme işlemine geçebilirsiniz.

- Kutudan çıkan güvenlik ağını balkonunuzun ebadına göre makas yardımıyla düğüm noktalarının açılmaması için en az 1 cm mesafeden Şekil C'de ki gibi kesiniz. Çerçeve şeklindeki çelik ağa kutudan çıkan 2 no'lu örme ipi yardımıyla kenarlarından Şekil D' de olduğu gibi örerek sabitleyiniz. İpin uçlarını sonradan temizlik sırasında rahat açılabilmek için fiyonk şeklinde bağlayınız.

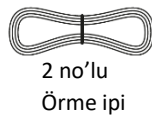

2 no'lu
Örme ipi

WINSTOP Pencere Güvenlik Sistemleri San. ve Tic. Ltd. Şti.

🏠 Hacı Kadın Mah. Atatürk Bulvarı, İMÇ 5. Blok, No: 66/5617 34134
Fatih/İSTANBUL

☎ : +90 0212 522 22 71

☎ : +90 0532 501 22 71

✉ : info@winblock.com.tr

🌐 : www.winblock.com.tr

📱 : winblocktr



WinBlock Pencere Güvenlik Sistemi'ni tercih ettiğiniz için teşekkür ederiz. Artık pencerelerinizi güvenle açabilirsiniz.

Montaj videosu için web sitemizi ziyaret edebilirsiniz.